

PROBLEM 4

The cord cannot be extended in its entirety

CAUSE

- The cable is badly tied.

SOLUTION

- Unwind 2 or 3 meters of cable and rewind it.

PROBLEM 5

The cord brakes when extended

CAUSE

- The dustpan is broken.

SOLUTION

- Contact your supplier or take it to a specialized technician.

REMEMBER

- If the power cord is broken, contact your supplier.
- Before connecting the vacuum cleaner to the network, check that the classification label supplied by the manufacturer matches the current in your home.
- Do not immerse the vacuum in any liquid medium.
- Do not vacuum large or calcareous particles such as cement, brick, stones, sand, large crystals, etc. This could damage the engine.
- This product is not designed to be used by children.
- This product is not indicated for use by people with diminished mental or physical capacity unless under the supervision of a responsible person.

TECHNICAL DATA

Model: 33671

Power: 800W

Voltage: 220V / 50Hz

Tank capacity: 2L.

Performance equivalent to 2100W

Minimum consumption: 50% energy savings

Without bag with cyclonic system for a upper air and dirt separation.

EPA filter (H) 13

Utensils: Parquet nozzle, 2 in 1 nozzle: convertible into a brush

Telescopic and ergonomic metal tube

Sticker wheels

Note: Technical data is subject to the classification label supplied by the manufacturer

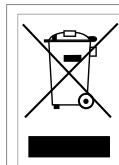

INFORMATION TO USERS
According to European Guidelines 2002 / 95CE, 2002/96 / CE and 2003/108 / EC, regarding the reduction of the use of hazardous substances in electrical appliances, in addition to waste disposal. The crossed out symbol of the container in the device indicates that the product, at the end of its useful life, must be deposited in a place separated from other waste.
Therefore, the user must deliver the device, when it is no longer used, to the appropriate differentiated collection center for electronic and electrotechnical waste, or return it to the seller at the time of purchase of a new device of equivalent type, one or exchange of other. The adequate differentiated collection of the unused device for successive recycling, treatment and environmentally compatible waste, helps to avoid possible negative effects on the environment and health, and favors the recycling of the materials of which the device is composed.
The abusive disposal of the product by the user implies the application of the sanctions provided by law.

küken
KITCHEN & HOME APPLIANCES

MANUAL
DEL USUARIO
INSTRUÇÕES DE USO



Alfa Düşer, S.L.
Pol. Ind. Anjoia C/Cooperativa nº2
08635 Sant Esteve Sesrovires
(Barcelona) España · B-60163441
T. 937831011 · F. 937838487
www.alfaduser.com · alfa@alfaduser.com

800W/2L

SIN BOLSA
TECNOLOGÍA CICLÓNICA

ACABADO EN BLANCO Y NEGRO
REGULADOR DE POTENCIA
RECOGEDOR DE CABLE DE 4M
RENDIMIENTO EQUIVALENTE A 2400W
50% AHORRO DE ENERGÍA
FILTRO (H)EPA 13

PT

Sem saco · Tecnologia Cyclonic
Acabamento em preto e branco
Regulador de potência · Recogedor de cabo de 4m
Desempenho equivalente a 2400W
50% de economia de energia · Filtro (H) EPA 13

EN

Bagless · Cyclonic Technology
Black and white finish
Power regulator · 4m cable picker
Performance equivalent to 2400W
50% energy saving · Filter (H) EPA 13

*RENDIMIENTO
EQUIVALENTE
2400W











INSTRUCCIONES DE USO

Agradecemos su confianza en nuestro producto. Por favor, para un perfecto funcionamiento lea este manual antes de usar el aspirador y téngalo a mano para futuras consultas. Este aspirador por sus prestaciones y manejabilidad es una herramienta imprescindible para su hogar.

- 1. Eco y apariencia elegante
- 2 Sistema de filtro libre para facilitar la limpieza de restos de suciedad en su interior
- 3. Potencia de aspiración ajustable según cada necesidad 400W / 800W
- 4. Equipado con sistema de soporte para el tubo
- 5. Carcasa con protección contra golpes
- 6. Eficaz contra los ácaros, su potencia de succión le permite limpiar el polvo y los ácaros profundamente cuidando de la salud de toda la familia
- 7. Tubo telescópico

IMPORTANTE

-  No aspire detergentes, gasolina, pintura, adhesivos, aceites o líquidos que puedan dañar el motor.
-  No deposite la manguera de aspiración en zonas de calor extremo.
-  No use el aspirador si alguna de sus piezas está dañada.
-  Cuando el aspirador no esté en uso desconéctelo de la red eléctrica.
-  No use detergentes para limpiar su aspirador, utilice un trapo húmedo, seguidamente séquelo con un trapo.
-  No aspire partículas grandes o calcáreas como pueden ser restos de cemento, trozos de ladrillo, piedras, arena, cristales grandes, etc. esto podría dañar el motor.
-  No use el aspirador para atrapar papeles grandes ya que esto forzaría la entrada de aire dañando el motor o podría causar la deformación de la manguera.

EMPEZAR A USAR SU ASPIRADOR ECO

Conecte el aspirador

Conecte la manguera flexible del aspirador al orificio de entrada situado en la parte superior del cuerpo teniendo en cuenta que los dos botones del conector de la manguera están bien encajados.

Seguidamente conecte la manguera flexible al tubo conector acodado. Realice la conexión entre el tubo acodado y el tubo telescópico.

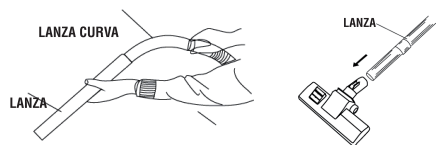

Inserte el cepillo de doble función en la parte contraria del tubo telescópico. Asegúrese que el cepillo queda fijado, de esta manera evitará que se gire cuando este en uso. Tanto para asegurar bien la conexión como para poder retirar el cepillo del tubo telescópico tendrá que girar el cepillo en ambas direcciones presionando hacia dentro.

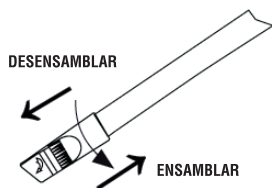

Después de usar el aspirador

Después de usarlo, apague el interruptor de alimentación y desconecte el enchufe de la toma de corriente.

Retire la manguera presionando a la vez los dos botones del conector. Separe la manguera del tubo conector acodado. Separe el tubo telescópico del tubo conector acodado. Enrolle el cable de alimentación pulsando el botón situado en la parte trasera. Tenga especial cuidado cuando saque el cable, no sobrepase la marca amarilla, ya que esto le indica que el cable está terminando y si supera la marca roja podría romperlo.

Almacenamiento

Retire el cepillo y colóquelo en la ranura inferior de la aspiradora y guarde los utensilios.

Ajuste de la potencia de succión

Para aspirar sobre algunas superficies como por ejemplo cortina, lana, seda, tela etc. puede ajustar el botón de potencia de succión ubicado en la parte trasera del tubo telescópico. Cuanto más grande sea la apertura menor será la potencia de succión. Cuanto menor sea la apertura, mayor será la potencia de succión.

Cepillo 2 en 1 pequeño

Utilizar el cepillo pequeño 2 en 1 para la limpieza de la esquina y pequeños perfiles difíciles de acceder

Limpieza y reemplazo de las partes principales

Como limpiar el depósito colector de polvo

- 1.Desconecte el aspirador de la toma de red
- 2.Retire la manguera de su ubicación
- 3.Recoja la manguera de manera que no se deforme
- 4.Pulse el botón de desbloqueo del cable
- 5.Abra el depósito del filtro pulsando el botón de desbloqueo en la base del depósito y saque el filtro para limpiarlo
- 6.Limpie el filtro

PROBLEMA / CAUSA / SOLUCIÓN

PROBLEMA 1

El motor se para

CAUSA

·La clavija o la toma de corriente están dañadas / No llega corriente a la base / El cable está dañado

SOLUCIÓN

- Conecte el aspirador a otra toma de corriente
- Reemplace la clavija o repare la toma de corriente (Solo por personal cualificado)

PROBLEMA 2

La succión es débil

CAUSA

·Compruebe la apertura de succión situada en la parte superior del tubo telescópico

·El filtro está lleno

·El depósito del filtro está lleno

·Hay una obstrucción en la manguera

·Hay una obstrucción en el tubo acodado

·Hay una obstrucción en el tubo metálico

SOLUCIÓN

·Vacíe el depósito / Limpie la manguera / Limpie los tubos.

PROBLEMA 3

No se puede ajustar la potencia de succión

CAUSA

·El regulador de velocidad está fuera de servicio

SOLUCIÓN

·Intentar de nuevo otra vez. Si aún así no responde tendrá que enviar su aspirador al servicio técnico para su reparación, póngase en contacto con su proveedor.

PROBLEMA 4

El cordón no se puede extender en su totalidad

CAUSA

·El cable está mal liado.

SOLUCIÓN

·Desenrolle 2 o 3 metros de cable y enróllelo nuevamente.

PROBLEMA 5

El cordón se frena cuando se extiende

CAUSA

·El recogedor está roto.

SOLUCIÓN

·Póngase en contacto con su proveedor o llévelo a un técnico especializado.

RECUERDE

·Si el cable eléctrico esta roto póngase en contacto con su proveedor.

·Antes de conectar el aspirador a la red compruebe que la etiqueta de clasificación suministrada por el fabricante coincide con la corriente de su hogar.

·No sumerja el aspirador en ningún medio líquido.

·No aspire partículas grandes o calcáreas como pueden ser restos de cemento, trozos de ladrillo, piedras, arena, cristales grandes, etc. esto podría dañar el motor.

·Este producto no esta diseñado para ser usado por niños.

·Este producto no esta indicado para ser usado personas con la capacidad mental o físicas disminuidas a no ser bajo la supervisión de una persona responsable.

DATOS TÉCNICOS

Modelo: 33671

Potencia: 800W

Voltaje: 220V / 50Hz

Capacidad del depósito: 2L.

Rendimiento equivalente a 2100W

Consumo mínimo: 50% ahorro de energía

Sin bolsa con sistema cyclonic para una separación de aire y suciedad superior.

Filtro (H)EPA 13

Utensilios: Boquilla parquet, boquilla 2 en 1: convertible en cepillo

Tubo metálico telescópico y ergonómico

Ruedas engomadas

Nota: Los datos técnicos están sujetos a la etiqueta de clasificación suministrada por el fabricante

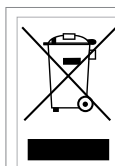

INFORMACIÓN A LOS USUARIOS

Según las Directrices Europeas 2002/95/CE, 2002/96/CE y 2003/108/CE, relativas a la reducción del uso de sustancias peligrosas en los aparatos eléctricos, además del desecho de residuos.

El símbolo tachado del contenedor que se encuentra en el aparato indica que el producto, al final de su vida útil, deberá depositarse en un lugar separado de los demás residuos.

Por lo tanto, el usuario deberá entregar el aparato, cuando deje de utilizarse, a los adecuados centro de recogida diferenciada de residuos electrónicos y electrodomésticos, o deberá devolverlo al vendedor en el momento de compra de un nuevo aparato de tipo equivalente, uno o cambio de otro.

La adecuada recogida diferenciada del aparato inutilizado para el sucesivo reciclaje, tratamiento y desecho ambientalmente compatibles, contribuye a evitar posibles efectos negativos en el medioambiente y en la salud, y favorece el reciclaje de los materiales de los que se compone el aparato. El desecho abusivo del producto por parte del usuario implica la aplicación de las sanciones previstas por la ley.

PORTUGUÉS

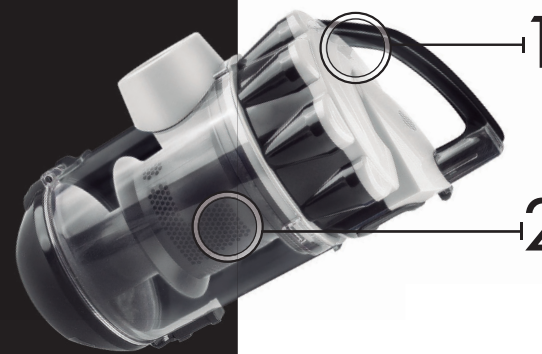

1. PEGA DO ASPIRADOR
2. DEPÓSITO RESIDUAL 2L
3. BOTÃO RECOLHE CABO
4. RODAS DE BORRACHA
5. REGULADOR DE POTÊNCIA
6. BOCA 2 EM 1
7. BOCA PARA PARQUET
8. TUBO EXTENSÍVEL DE METAL
9. ESCOVA ASPIRADORA

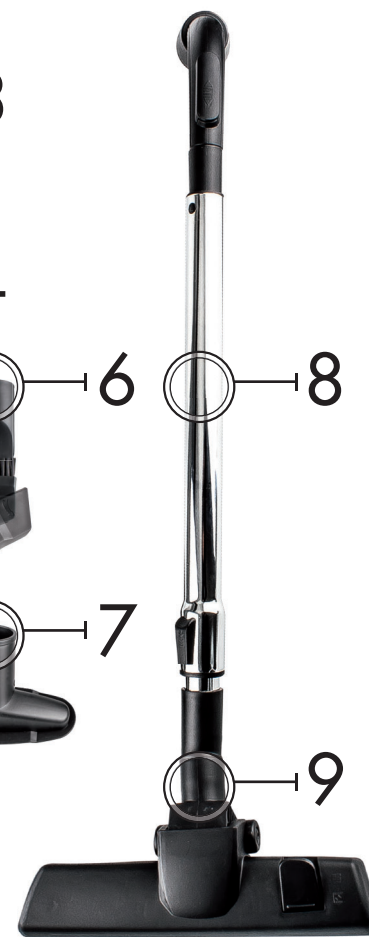
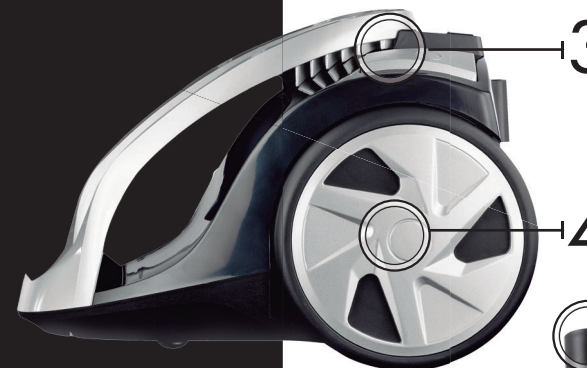

INSTRUÇÕES DE USO

Agradecemos a sua confiança no nosso produto.

Por favor, para um perfeito funcionamento leia este manual antes de usar o aspirador e tenha-o sempre à mão para futuras consultas.

Este aspirador, pelas suas prestações e maneabilidade, é uma ferramenta imprescindível para o seu lar.

1. Aspirador Eco e de aparência elegante
2. Sistema de filtro livre para facilitar a limpeza de restos de sujidade no seu interior
3. Potência de aspiração ajustável segundo cada necessidade 400W / 800W
4. Equipado com sistema de suporte para o tubo.
5. Carcaça com proteção contra pancadas
6. Eficaz contra os ácaros, a sua potência de sucção permite limpar o pó e os ácaros profundamente protegendo assim a saúde de toda a família.
7. Tubo telescópico

IMPORTANTE

- ⊘ Não aspire detergentes, gasolina, pintura, adesivos, óleo ou líquidos que possam danificar o motor.
- ⊘ Não deixe a mangueira de aspiração em zonas de calor extremo.
- ⊘ Não use o aspirador se alguma das suas peças se encontrar danificada
- ⊘ Se não estiver a usar o aspirador desconecte-o da tomada.
- ⊘ Não use detergentes para limpar o seu aspirador, utilize um pano húmido e em seguida seque-o devidamente.
- ⊘ Não aspire partículas grandes ou calcarias como restos de cimento, pedaços de ladrilho, pedras, areia, pedaços de vidro, etc. Pois pode danificar o motor.
- ⊘ Não use o aspirador para apanhar papéis grandes já que isso forçaria a entrada de ar danificando o motor ou poderia causar a deformação da mangueira.

COMECE A UTILIZAR O SEU ASPIRADOR ECO

Conecte o aspirador

Conecte a mangueira flexível do aspirador no orifício de entrada situado na parte superior do corpo, tendo em conta que os dois botões do conector da mangueira estejam bem encaixados.

Seguidamente conecte a mangueira flexível ao tubo curvo conector. Realize a conexão entre o tubo curvo e o tubo telescópico.

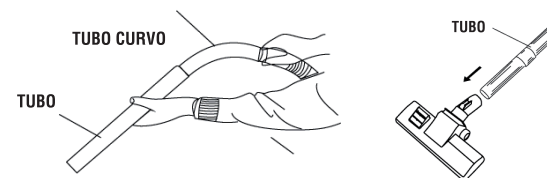

Insira a escova de dupla função na parte oposta ao tubo telescópico. Assegure-se que a escova esteja bem encaixada, desta maneira evitará que se gire quando estiver a usar o aspirador. Tanto para que se assegure que a conexão está bem feita como para retirar a escova do tubo telescópico terá de a rodar em ambas as direções sempre pressionando para dentro

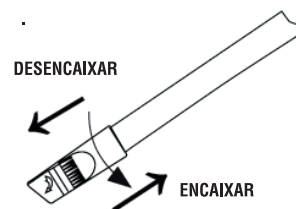

Depois de utilizar o aspirador

Depois de usar o aspirador, apague o interruptor de alimentação e desconecte a ficha da tomada.

Retire a mangueira pressionando ao mesmo tempo os botões do conector. Separe a mangueira do tubo conector curvo. Separe o tubo telescópico do tubo conector curvo. Enrole o cabo de alimentação pressionando o botão situado na traseira do aparelho. Tenha especial atenção ao tirar o cabo, nunca ultrapasse a marca amarela, já que a marca indica que o cabo está a acabar e ao ultrapassar a marca vermelha poderá partir.

Armazenamento

Retire a escova e coloque-a na ranhura inferior do aspirador. Guarde os utensílios.

Ajuste da potência de sucção

Para aspirar sobre algumas superfícies como por exemplo cortinas, lã, seda, tecido, etc. pode ajustar o botão de potência de sucção situado na parte de trás do tubo telescópico. Quanto maior seja a abertura menor será a potência, ao invés, quanto menor seja a abertura maior será a potência de sucção.

Escova 2 em 1 pequena

Utilize a escova pequena 2 em 1 para a limpeza de esquinas e pequenas brechas difíceis de aceder.

Limpeza das partes principais

Como limpar o depósito colector de pó

- 1.Desconecte o aspirador da tomada
- 2.Retire a mangueira do seu encaixe
- 3.Recolha a mangueira de maneira a não deformá-la
- 4.Pressiono o botão de desbloqueio do cabo
5. Abra o depósito do filtro pressionando o botão de desbloqueio situado na base do depósito e retire o filtro para o limpar
- 6.Limpe o filtro

PROBLEMA / CAUSA / SOLUÇÃO

PROBLEMA 1

O motor para

CAUSA

- A ficha ou a tomada poderão danificadas / Não chega corrente à base / O cabo está danificado

SOLUÇÃO

- Conecte o aspirador a outra tomada
- Substitua a ficha ou repare a tomada (só por pessoas qualificadas)

PROBLEMA 2

A sucção é fraca

CAUSA

.Comprove a abertura de sucção situada na parte superior do tubo telescópico

- . O filtro está cheio
- . O depósito do filtro está cheio
- . Há uma obstrução na mangueira
- . Há uma obstrução no tubo curvo
- . Há uma obstrução no tubo metálico

SOLUÇÃO

. Esvazie o depósito / Limpe a mangueira / Limpe os tubos.

PROBLEMA 3

Não se pode ajustar a potência de sucção

CAUSA

. O regulador de velocidade está fora de serviço

SOLUÇÃO

. Tente de novo. Se ainda assim não conseguir, terá de enviar o seu aspirador ao serviço técnico para a sua reparação, ponha-se em contacto com o seu provedor.

PROBLEMA 4

O fio não se pode esticar na sua totalidade

CAUSA

. O cabo está mal enrolado.

SOLUÇÃO

. Desenrole 2 ou 3 metros de cabo e enrole-o novamente.

PROBLEMA 5

O fio não prende quando se estica

CAUSA

. O recolhedor está avariado.

SOLUÇÃO

. Contacte o seu provedor ou leve-o a um técnico especializado.

RECORDE

- . Se o cabo eléctrico está partido contacte o seu provedor.
- . Antes de conectar o aspirador à rede comprove que a etiqueta de classificação fornecida pelo fabricante coincide com a corrente da sua casa.
- . Não submerja o aspirador em nenhum liquido.
- . Não aspire partículas grandes ou calcarias como restos de cimento, pedaços de ladrilho, pedras, areia, pedaços de vidro, etc. Pois pode danificar o motor.
- . Este produto não está desenhado para ser usado por crianças.
- . Este produto não está indicado para ser usado por pessoas descapacitadas física ou mentalmente a não ser sob a supervisão de uma pessoa responsável.

DADOS TÉCNICOS

Modelo: 33671

Potência: 800W

Voltagem: 220V / 50Hz

Capacidade do depósito: 2L

Rendimento equivalente a 2100W

Consumo mínimo: 50% poupança energética

Sen saco com sistema cyclonic para uma separação de ar e sujidade superior.

Filtro (H)EPA 13

Utensílios: Peça para parquet, peça dois em um: convertível em escova

Tubo telescópico e ergonómico

Rodas de borracha

Nota: os dados técnicos estão sujeitos à etiqueta de classificação fornecida pelo fabricante.

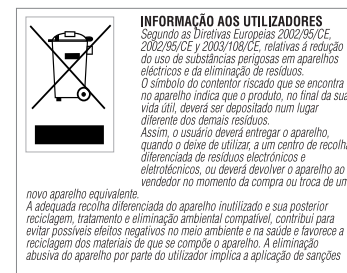

1. HANDLE OF THE VACUUM CLEANER
2. RESIDUAL DEPOSIT 2L
3. COLLECTABLE BUTTON
4. RUBBER WHEEL
5. POWER REGULATOR
6. 2 IN 1 NOZZLE
7. PARQUET NOZZLE
8. HAD EXTENSIBLE METAL
9. VACUUM BRUSH



INSTRUCTIONS FOR USE

We appreciate your trust in our product.

Please read this manual for perfect operation before using the vacuum cleaner and keep it handy for future reference.

This vacuum cleaner for its performance and manageability is an essential tool for your home.

1. Eco and elegant appearance
- 2 Free filter system to facilitate cleaning of dirt inside
3. Adjustment power adjustable according to every need 400W / 800W
4. Equipped with tube support system
5. Case with shock protection
6. Effective against mites, its suction power allows it to clean dust and mites deeply taking care of the health of the whole family
7. Telescopic tube

IMPORTANT

- ⊘ Do not vacuum detergents, gasoline, paint, adhesives, oils or liquids that could damage the engine.
- ⊘ Do not deposit the suction hose in areas of extreme heat.
- ⊘ Do not use the vacuum cleaner if any of its parts are damaged.
- ⊘ When the vacuum cleaner is not in use, disconnect it from the mains.
- ⊘ Do not use detergents to clean your vacuum cleaner, use a damp cloth, then dry it with a cloth.
- ⊘ Do not vacuum large or calcareous particles such as cement, brick, stones, sand, large crystals, etc. This could damage the engine.
- ⊘ Do not use the vacuum cleaner to catch large papers as this would force the air inlet to damage the engine or cause the hose to deform.

START USING YOUR ECO VACUUM CLEANER

Connect the vacuum cleaner

Connect the flexible hose of the vacuum cleaner to the inlet hole located in the upper part of the body, taking into account that the two buttons of the hose connector are properly fitted.

Then connect the flexible hose to the angled connector tube.
Make the connection between the angled tube and the telescopic tube.

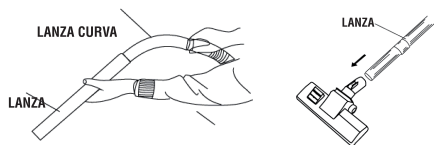

Insert the dual function brush in the opposite part of the telescopic tube. Make sure that the brush is fixed, in this way it will prevent it from turning when it is in use. In order to secure the connection well, in order to be able to remove the brush from the telescopic tube you will have to turn the brush in both directions by pressing inwards.

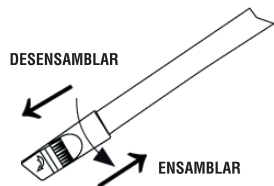

After using the vacuum cleaner

After use, turn off the power switch and disconnect the plug from the power outlet.

Remove the hose by pressing both connector buttons together. Separate the hose from the angled connector tube. Separate the telescopic tube from the angled connector tube. Roll up the power cord by pressing the button on the back. Take special care when removing the cable, do not exceed the yellow mark, as this indicates that the cable is ending and if it exceeds the red mark it could break it.

Storage

Remove the brush and place it in the bottom slot of the vacuum cleaner and store the utensils.

Suction power setting

To vacuum on some surfaces such as curtain, wool, silk, cloth etc. You can adjust the suction power button located on the back of the telescopic tube. The larger the opening, the lower the suction power. The smaller the opening, the greater the suction power.

2 in 1 small brush

Use the small 2-in-1 brush for corner cleaning and small profiles that are difficult to access

Limpieza y reemplazo de las partes principales

How to clean the dust collector tank

1. Disconnect the vacuum from the power outlet
2. Remove the hose from its location
3. Pick up the hose so that it does not deform
4. Press the cable unlock button
5. Open the filter reservoir by pressing the unlock button on the base of the reservoir and remove the filter to clean it
6. Clean the filter

PROBLEM / CAUSE / SOLUTION

PROBLEM 1

The engine stops

CAUSE

- The plug or outlet is damaged / No power to the base arrives / The cable is damaged

SOLUTION

- Connect the vacuum cleaner to another outlet
- Replace the plug or repair the outlet (Only by qualified personnel)

PROBLEM 2

The suction is weak

CAUSE

- Check the suction opening at the top of the telescopic tube
- The filter is full
- The filter tank is full
- There is a blockage in the hose
- There is a clogged elbow tube
- There is an obstruction in the metal tube

SOLUTION

- Empty the tank / Clean the hose / Clean the tubes.

PROBLEM 3

Cannot adjust suction power

CAUSE

- The speed controller is out of order

SOLUTION

- Try again. If you still do not respond, you will have to send your vacuum cleaner to the technical service for repair, contact your supplier.

PROBLEM 4

The cord cannot be extended in its entirety

CAUSE

- The cable is badly tied.

SOLUTION

- Unwind 2 or 3 meters of cable and rewind it.